

VRB46

FOYER LINÉAIRE AU GAZ À ÉVACUATION DIRECTE ET À DÉGAGEMENT NUL



LE NEC PLUS ULTRA DU DESIGN, DE L'INGÉNIERIE ET DE LA QUALITÉ



Le meilleur des foyers à dégagement nul et évacuation directe. Que ce soit pour une nouvelle construction ou pour une rénovation, c'est votre meilleur choix pour une installation n'importe où dans votre maison.

VRB46

FOYER LINÉAIRE AU GAZ À ÉVACUATION DIRECTE ET À DÉGAGEMENT NUL



Foyer à évacuation directe et à dégagement nul VRB46N
– gaz naturel, l'encadrement acier inoxydable ZRB46S1SS,
14 boulets de canon RBCB1, la doublure de porcelaine ZRB46PL.



Foyer à évacuation directe et à dégagement nul VRB46N
– gaz naturel, la doublure de porcelaine ZRB46PL.

CARACTERISTIQUES DE SÉRIE

- Système de valve Millivolt ou IPI haut/bas qui fonctionne même en cas de panne de courant.
- Verre bronze
- Approuvé pour les maisons et mobiles chambres à coucher
- Écran de sécurité

CARACTERISTIQUES OPTIONNELLES

Ensemble de ventilateur

Contrôle à vitesse variable activé par la chaleur

Thermostat mural

Marche/arrêt de série ou programmable 5 jours (semaine) et 2 jours (fin de semaine)

Télécommande

Thermostat marche/arrêt, thermostat marche/arrêt modulant, ou thermostat marche/arrêt modulant avec contrôle de ventilateur.

Ensemble universel d'éclairage

Éclairage – 2 lampes

Doublures de porcelaine

Boulets de canon

Grille d'enchâssure

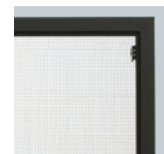

Écran de sécurité

STYLES



Doublures de porcelaine



Boulets de canon multicolores



Braise de verre bronze



LE NEC PLUS ULTRA DU DESIGN, DE L'INGÉNIERIE ET DE LA QUALITÉ

Modèle	VRB46N/NE	VRB46LP/LPE
Gaz	Gaz naturel	Propane
Contrôle de gaz	Millivolt / IPI	Millivolt / IPI
Entrée max.	23,250 BTU	23,250 BTU
Entrée min.	15,750 BTU	17,750 BTU
FE (P.4.1-15)	67,94 % / 70,65 %	70,95 % / 73,94 %
Vitre	40 5/8" x 13 7/8"	40 5/8" x 13 7/8"
Évacuation	4/7" Kingsman Flex seulement	

Réchauffez votre pièce préférée avec la beauté d'un foyer linéaire.

OPTION D'ENCHÂSSURE VENTILÉE

Si vous installez une télé au-dessus du foyer ou pour un mur frais au toucher, et/ou pour réduire les dégagements au manteau, l'enchâssure du foyer doit être ventilée. Ceci peut être fait en installant une grille au-devant de l'enchâssure ou sur les côtés (si l'enchâssure est en saillie), ou une ouverture au-dessus de l'enchâssure. (Voir les illustrations et le manuel pour plus de détails).

La hauteur minimale de l'enchâssure ventilée est de 70" à partir du bas du foyer, une aération d'au moins 105 pouces carrés d'ouverture libre est nécessaire. Vous pouvez choisir la grille V46EG ou une grille personnalisée (si cette grille comporte des lames, celles-ci ne doivent pas être inclinées) ou une ouverture d'aération adéquate tel que décrit dans le manuel. La grille ou l'ouverture doit être à moins de 2 po du dessus ou plafond de l'enchâssure.

Charpente jusqu'au plafond avec ouverture avant de 2-1/4" x 47"

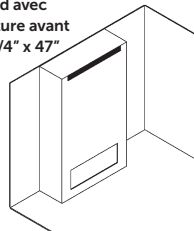

Charpente ouverte avec enchâssure à au moins 1-1/4" du plafond

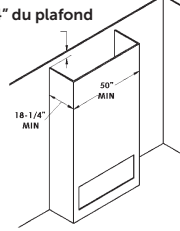

Charpente jusqu'au plafond avec aération avant et arrière

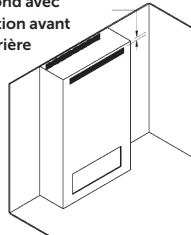

Charpente jusqu'au plafond avec aération à l'avant ou sur les côtés

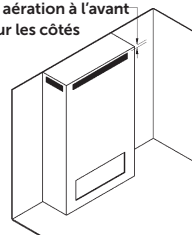

Charpente jusqu'au plafond, enchâssure minimale avec aération à l'avant ou sur les côtés

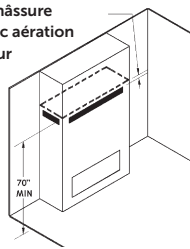

Enchâssure minimale avec aération à l'avant ou sur les côtés

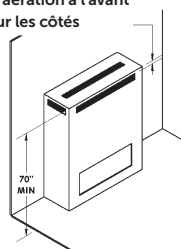

Enchâssure minimale avec aération avant et arrière

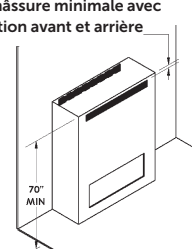

N.B. : Pour ventiler l'enchâssure du foyer, il faut enlever les écrans d'évacuation du foyer.



1.



2.



3.



4.

DIMENSIONS

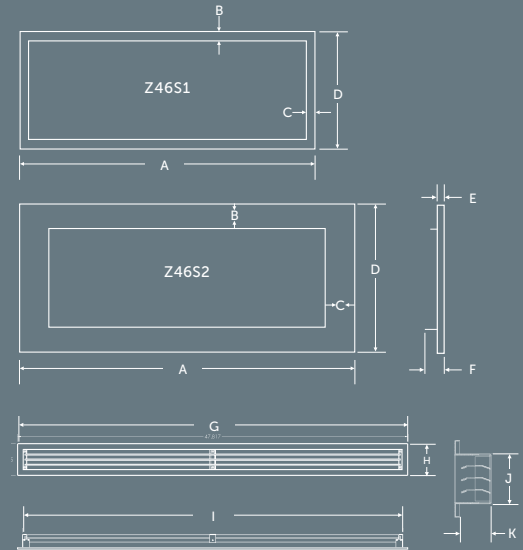

	Ensemble d'encadrement		Grille d'enchâssure
	Z46S1	Z46S2	V46EG
A	44 5/8"	50 3/8"	G 47 13/16"
B	1 1/2"	4 3/8"	H 31 3/16"
C	1 1/2"	4 3/8"	I 46 9/16"
D	17 3/4"	22 1/2"	J 2 1/2"
E	1"	1"	K 19 1/16"
F	1 3/4"	1 3/4"	

DIMENSIONS DE CHARPENTE (PO)

DIMENSIONS DU FOYER

	Largeur	Hauteur	Profondeur
VRB46	46 1/4"	43 1/2"	17 7/8"

DIMENSIONS DE LA CHARPENTE

	Largeur	Hauteur	Profondeur
VRB46	47"	43 3/4"	18 1/4"

- Foyer à évacuation directe et à zéro dégagement VRB46N – gaz naturel, l'encadrement en acier inoxydable ZRB46S2SS, la doublure de porcelaine ZRB46PL.
- Foyer à évacuation directe et à zéro dégagement VRB46N – gaz naturel, l'encadrement noir ZRB46S1BL, la doublure de porcelaine ZRB46PL.
- Foyer à évacuation directe et à zéro dégagement VRB46N – gaz naturel, l'encadrement noir ZRB46S1BL, 14 boulets de canon RBCB1, la doublure de porcelaine ZRB46PL.
- Foyer à évacuation directe et à zéro dégagement VRB46N – gaz naturel, l'encadrement en acier inoxydable ZRB46S1SS, la doublure de porcelaine ZRB46PL.



2340 Logan Avenue
Winnipeg, Manitoba, Canada R2R 2V3
Phone: (204) 632-1962 Fax: (204) 632-1960
www.kingsmanfireplaces.com

VRB46

FOYER LINÉAIRE AU GAZ À ÉVACUATION DIRECTE ET À DÉGAGEMENT NUL



Foyer au gaz à évacuation directe et dégagement nul VRB46N – gaz naturel, encadrement ZRB46S2SS (bordure) acier inoxydable, doublure de porcelaine ZRB46PL.

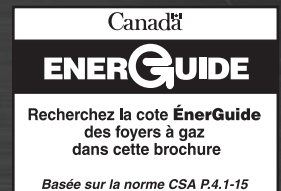

*Les composantes doivent être commandées séparément pour créer un appareil complet. Demandez les détails à votre dépositaire Kingsman.
Kingsman Fireplaces maintient un programme continu de test, de raffinement et d'amélioration de ses produits.
Quelques aspects des appareils illustrés peuvent être modifiés en tout temps, sans préavis ni obligations.
Certification - Le VRB46 est certifié ANSI Z21.88-2016, CSA 2.33-2016, CGA 2.17-M91 (R2014) Appareil de chauffage au gaz ventilé.



COMPLÈTEMENT FABRIQUÉ AU CANADA, CHAQUE FOYER KINGSMAN EST CONSTRUIT SELON LES PLUS HAUTES NORMES DE QUALITÉ ET EST FAIT POUR DURER.

Imprimé au Canada
01/18 – B098