



ZCVRB47/60

FOYER LINÉAIRE AU GAZ À ÉVACUATION DIRECTE



LE NEC PLUS ULTRA DU DESIGN, DE L'INGÉNIERIE ET DE LA QUALITÉ

Foyer au gaz naturel à évacuation directe et dégagement nul ZCVRB60N, boulets de canon RBCB1.

Réchauffez votre pièce préférée
avec la beauté d'un foyer linéaire.

ZCVRB47

FOYER LINÉAIRE AU GAZ À ÉVACUATION DIRECTE

ZCVRB47/60 CARACTERISTIQUES

CARACTERISTIQUES DE SÉRIE

- Système de valve Millivolt ou IPI haut / bas qui fonctionne même en cas de panne de courant
- Verre décoratif bronze
- Approuvé pour les maisons mobiles et les chambres à coucher
- Écran de sécurité

CARACTERISTIQUES OPTIONNELLES

Ensemble d'encadrement

Noir ou acier inoxydable

Ensemble de ventilateur

Contrôle à vitesse variable activé par la chaleur

Ensemble universel d'éclairage

Éclairage – lampes halogènes

Thermostat mural

Marche/arrêt de série ou programmable
5 jours (semaine) et 2 jours (fin de semaine)

Doubleure

Porcelaine

Options de médias

Boulets de canon multicolores

Télécommande

Marche/arrêt, thermostat marche/arrêt, thermostat marche/arrêt modulant, ou thermostat marche/arrêt modulant avec contrôle de ventilateur

Ouverture de grille d'enchâssure

Avant – ZCVRB47 46 3/4" L x 2 5/8" H
Avant – ZCVRB60 60 5/8" L x 3 5/8" H
Latérales – ZCVRB47/60 15 1/4" L x 6 5/8" H



IPI OU MV



Modèle	ZCVRB47N	ZCVRB47LP
	ZCVRB47NE	ZCVRB47LPE
Gaz	Gaz naturel	Gaz propane
Contrôle de gaz	Millivolt / IPI	Millivolt / IPI
Entrée max.	24 500 BTU	24 500 BTU
Entrée min.	16 500 BTU	20 500 BTU
FE (P.4.1-15)	55,26% / 57,31%	55,01% / 57,10%
Vitre	40 5/8" x 13 7/8"	40 5/8" x 13 7/8"
Évacuation	Flex 4"7/7" ou 4 x conduit rigide 6 5/8"	

DIMENSIONS DU FOYER

ZCVRB47

Largeur	Hauteur	Profondeur
46 5/8"	38 5/8"	17 3/4"

DIMENSIONS DE LA CHARPENTE

ZCVRB47

Largeur	Hauteur	Profondeur
47"	38 3/4"	18 1/4"*

*Varie selon les matériaux de finition utilisés.



LE NEC PLUS ULTRA DU DESIGN, DE L'INGÉNIERIE ET DE LA QUALITÉ

Le meilleur des foyers à dégagement nul et évacuation directe. Que ce soit pour une nouvelle construction ou pour une rénovation, c'est votre meilleur choix pour une installation n'importe où dans votre maison.



Foyer au gaz naturel à évacuation directe et dégagement nul ZCVRB47N, doublure de porcelaine ZCVRB47PL.
(Montré en enchâssure ventilée, avec grille avant V46EG)

ZCVRB47

STYLES SUPPLÉMENTAIRES DE FOYER



Foyer au gaz naturel à évacuation directe et dégagement nul ZCVRB47N, doublure de porcelaine ZCVRB47PL.



Foyer au gaz naturel à évacuation directe et à dégagement nul ZCVRB47N, boulets de canon RBCB1 x14, doublure de porcelaine ZCVRB47PL.

ZCVRB60

FOYER LINÉAIRE AU GAZ À ÉVACUATION DIRECTE

Modèle	ZCVRB60N	ZCVRB60LP
Gaz	Gaz naturel	Gaz propane
Contrôle de gaz	Millivolt / IPI	Millivolt / IPI
Entrée max.	35 000 BTU	35,000 BTU
Entrée min.	23 000 BTU	28,000 BTU
FE (P.4.1-15)	55,27% / 56,66%	55,27% / 56,66%
Vitre	60" x 17 7/8"	60" x 17 7/8"
Évacuation	5" / 8"	5" / 8"

DIMENSIONS DU FOYER

ZCVRB60N

Largeur	Hauteur	Profondeur
66 3/16"	39 9/16"	19 1/4"

DIMENSIONS DE LA CHARPENTE

ZCVRB60

Largeur	Hauteur	Profondeur
67"	39 3/4"	19 1/4"*

*Varie selon les matériaux de finition utilisés.



LE NEC PLUS ULTRA DU DESIGN, DE L'INGÉNIERIE ET DE LA QUALITÉ



Foyer au gaz naturel à évacuation directe ZCVRB60N, encadrement ZCVRB60S1SS acier inoxydable, boulets de canon RCB1 x14, doublure de porcelaine ZCVRB60PL. (Montré avec la grille VL60EG installé dans une enchâssure)

ZCVRB60

STYLES SUPPLÉMENTAIRES DE FOYER

Foyer au gaz naturel à évacuation directe et dégagement nul ZCVRB60N, encadrement ZCVRB60S1BL noir, doublure de porcelaine ZCVRB60PL.



ZCVRB47/60

SPÉCIFICATIONS DU PRODUIT

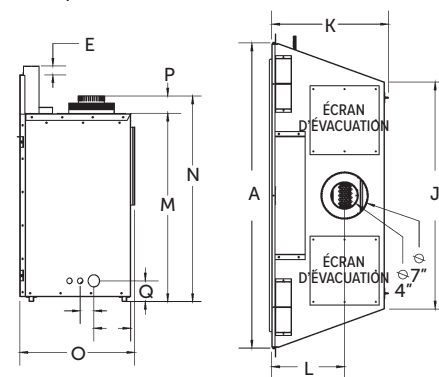
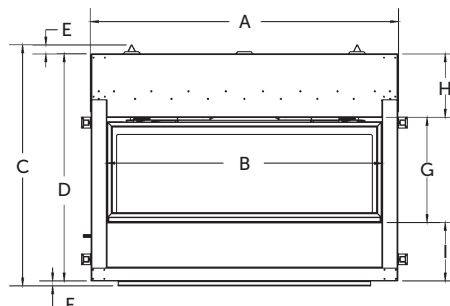

ZCVRB47 **ZCVRB60**

A 46 5/8"	A 66 3/16"
B 41 5/8"	B 61 1/8"
C 38 5/8"	C 39 9/16"
D 35 11/16"	D 38 5/16"
E 2 1/4"	E 1/2"
F 3/4"	F 3/4"
G 15 7/8"	G 19 15/16"
H 11"	H 9 9/16"
I 8 13/16"	I 8 13/16"
J 34 5/8"	J 53 3/8"
K 17 3/4"	K 19 3/8"
L 11 1/16"	L 11 9/16"
M 29 1/16"	M 33 1/16"
N 31 11/16"	N 35 3/4"
O 17 3/4"	O 18 3/4"
P 2 11/16"	P 2 11/16"
Q 3 3/16"	Q 3 3/16"

ENCADREMENT OPTIONNEL

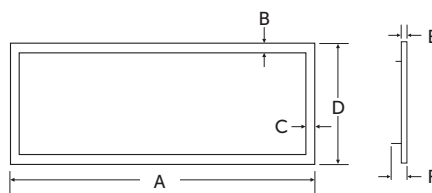

ZCVRB47 **ZCVRB60**

A 44 5/8"	A 64"
B 1 1/5"	B 1 1/2"
C 1 1/2"	C 1 1/2"
D 17 3/4"	D 23"
E 1"	E 3/4"
F 1 3/4"	F 1 3/4"

GRILLE D'ENCHÂSSURE AVANT OPTIONNELLE - V46EG/VL60EG



G 47 13/16"	G 61 3/4"
H 3 13/16"	H 4 7/8"
I 46 9/16"	I 60 1/2"
J 2 1/2"	J 3 1/2"
K 1 9/16"	K 1 9/16"

GRILLE LATÉRALE OPTIONNELLE - VL60EGS

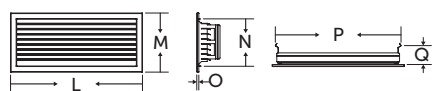

L 16 3/16"	L 16 3/16"
M 7 7/8"	M 7 7/8"
N 6 7/16"	N 6 7/16"
O 1/4"	O 1/4"
P 15 7/16"	P 15 7/16"
Q 2 9/16"	Q 2 9/16"



LE NEC PLUS ULTRA DU DESIGN, DE L'INGÉNIEURIE ET DE LA QUALITÉ

ZCVRB47/60

OPTIONS D'ACCESSOIRES

OPTIONS DE MÉDIA



Braise de verre bronze



Boulets de canon multicolores

DOUBLURES

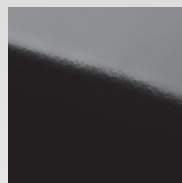

Doublure en porcelaine réfléchissante

ENCADREMENTS

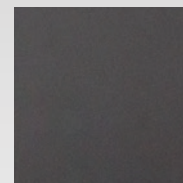

Noir

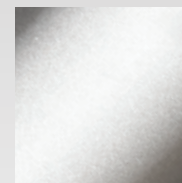

Acier inoxydable

ZCVRB47/60

OPTION D'ENCHÂSSURE VENTILÉE

L'enchâssure de l'appareil peut être ventilée pour avoir un mur frais au toucher ou réduire les dégagements au manteau. Les options suivantes sont possibles :

- Le haut de l'enchâssure peut être ouvert.
- Une grille peut être installée sur le devant de l'enchâssure.
- Si l'enchâssure avance dans la pièce, des grilles peuvent être installées de chaque côté.

La hauteur minimale de l'enceinte pour une enchâssure ventilée est mesurée à partir du bas du foyer, un espace d'aération minimum est requis. Choisissez parmi nos grilles d'enchâssure (avant ou latérales) ou des grilles personnalisées (si des grilles personnalisées sont utilisées les persiennes ne peuvent pas être inclinées) ou une ouverture d'aération adéquate comme indiqué dans le manuel. Les grilles ou ouvertures doivent se conformer aux distances minimales avec le haut ou plafond (Tel que spécifié dans le manuel d'installation).

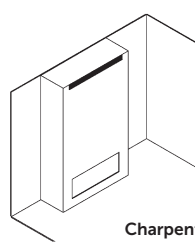

Charpente jusqu'au plafond avec ouverture avant

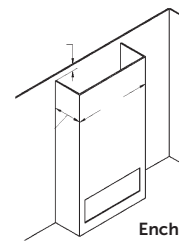

Enchâssure ouverte avec distance minimale au plafond

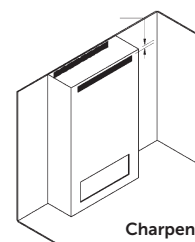

Charpente jusqu'au plafond avec ouvertures avant et arrière

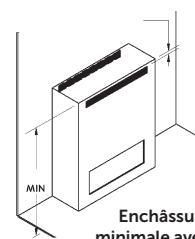

Enchâssure minimale avec ouvertures avant et arrière

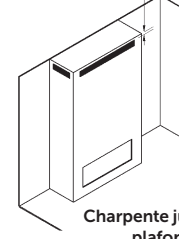

Charpente jusqu'au plafond, avec ouvertures avant ou latérales

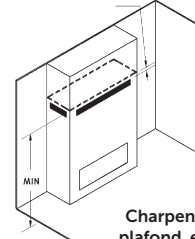

Charpente jusqu'au plafond, enchâssure minimale, avec ouverture d'aération avant ou latérales

CARACTÉRISTIQUES

AVEC OUVERTURES (PAS DE GRILLES)

	ZCVRB47	ZCVRB60
(PAS DE GRILLES)	105 po ²	200 po ²
Hauteur minimale d'enchâssure	70"	76"
Ouverture minimale sous le plafond	1-1/4"	1-7/8"

AVEC GRILLES

	ZCVRB47	ZCVRB60
(OUVERTURES MIN. D'AÉRATION)	105 po ²	220 po ²
Hauteur minimale d'enchâssure	70"	76"
Ouverture de gril (distance max. du haut de l'enchâssure)	2"	3/4"

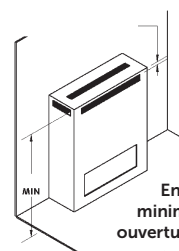

Enchâssure minimale avec ouvertures avant ou latérales

N.B. : Pour ventiler l'enchâssure du foyer, il faut enlever les écrans d'évacuation du foyer.



Retrouvez
tous les manuels
ZCVRB47-60
détaillés.

2340, avenue Logan
Winnipeg, Manitoba, Canada R2R 2V3
Tél. : (204) 632-1962 Téléc. : (204) 632-1960
www.kingsmanfireplaces.com

ZCVRB47

FOYER LINÉAIRE AU GAZ À ÉVACUATION DIRECTE

Foyer au gaz naturel à évacuation directe et à dégagement nul ZCVRB47N, encadrement ZCVRB47S1SS acier inoxydable, doublure de porcelaine ZCVRB47PL. (Montré avec enchâssure ventilée – haut de l'enchâssure ouvert)



*Les composantes doivent être commandées séparément pour créer un appareil complet. Demandez les détails à votre dépositaire Kingsman.

Kingsman Fireplaces maintient un programme continu de test, de raffinement et d'amélioration de ses produits. Quelques aspects des appareils illustrés peuvent être modifiés en tout temps, sans préavis ni obligations. Les modèles ZCVRB47/60 sont certifiés ANSI Z21.88-2017, en tant que foyer/appareils de chauffage au gaz ventilé.



COMPLÈTEMENT FABRIQUÉ AU CANADA, CHAQUE FOYER KINGSMAN EST CONSTRUIT SELON LES PLUS HAUTES NORMES DE QUALITÉ ET EST FAIT POUR DURER.

Canada

ENERGUIDE

Recherchez la cote **ÉnerGuide**
des foyers à gaz
dans cette brochure

Basée sur la norme CSA P-4.1-15

Imprimé au Canada
08/2023 – B102